



**INSTRUCTIUNI DE UTILIZARE:** *PAT DE SPITAL  
MANUAL KINHTO TIP MULTIPLU SPLIT*

**MANUAL DE UTILIZARE:** *MANUAL PAT TIP SPITAL 2-  
FUNCȚII*



**REF** :0805424

CE

## **UTILIZARE PREVENTATĂ:**

Patul 0805424 este utilizat pentru pacienții care au probleme de sănătate și trebuie să stea în pat.

Este conceput pentru persoanele care trebuie să fie tratate din motive de sănătate sau dizabilitate în aziluri de bătrâni, instituții spitalicești sau chiar în instituții de îngrijire a sănătății. De asemenea, a fost conceput ca o soluție confortabilă pentru îngrijirea la domiciliu a persoanelor care au nevoie de îngrijire. Scopul său este de a sprijini această îngrijire.

## **ATENȚIE(!):**

- În cazul în care apare o problemă **NU** utilizați produsul până când este restaurat și contactați dealerul dumneavoastră autorizat și instruit
- Utilizarea acestui produs în alte scopuri decât cele specificate în acest manual este interzisă
- MOBIAK S.A. respinge orice responsabilitate pentru daune rezultate din utilizarea necorespunzătoare a produsului sau alte utilizări decât cele menționate în acest manual.
- MOVIK SA își rezervă dreptul de a face modificări produsului și următorului manual fără notificare prealabilă, în scopul îmbunătățirii caracteristicilor acestuia.
- Există o posibilitate de abatere a dimensiunilor produselor din gama  $\pm 3\%$ .

## **AVERTISMENTĂRI GENERALE:**

- NU utilizați acest produs sau orice echipament opțional disponibil decât dacă ați citit mai întâi și ați înțeles pe deplin acest manual de utilizare.  
Dacă nu reușiți să înțelegeți avertismentele, avertismentele sau instrucțiunile, contactați un profesionist din domeniul sănătății, dealer sau personal tehnic înainte de a încerca să utilizați dispozitivul, în caz contrar se pot produce vătămări sau deteriorări.
- Țineți produsul departe de sursele de căldură.
- Păstrați acest formular pentru referințe viitoare.
- Aveți grijă când sunt copii în preajmă și NU lăsați copiii să se joace cu produsul.
- Nu depășiți sarcina utilă maximă.
- Este întotdeauna necesară o atenție sporită acolo unde există părți în mișcare care pot cauza blocarea membrelor și rănirea
- Nu încercați să ridicați produsul de nicio piesă de asamblare.

**IMAGINI CU UTILIZAREA CORECTĂ ȘI INCORECTĂ A PRODUSULUI:**

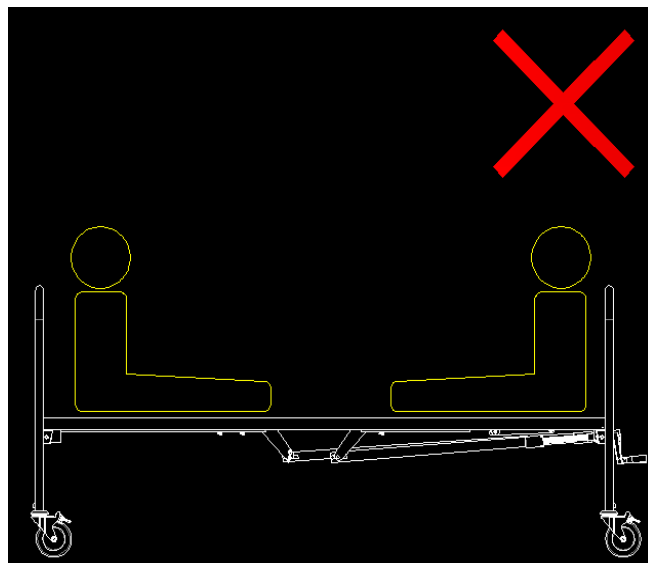
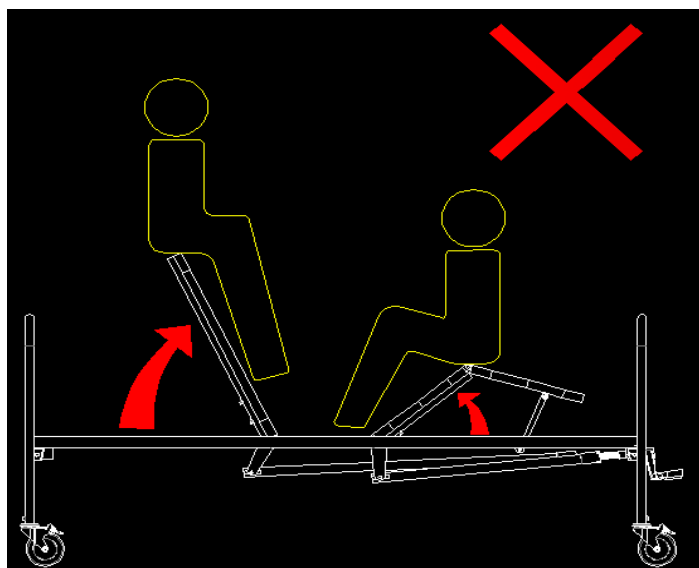
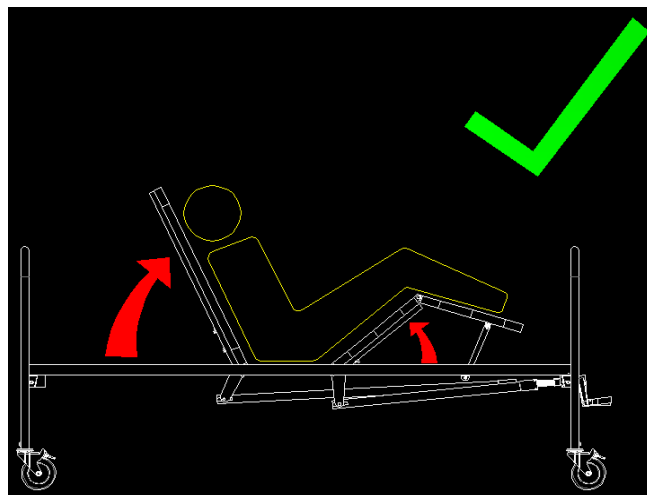
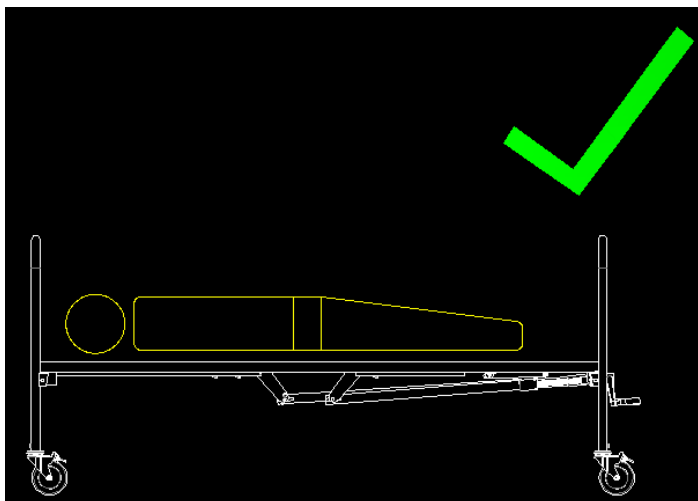

**DECLARAȚIE DE CONFORMITATE:**

Declarăm pe propria noastră răspundere că Produsele de Tehnologie Medicală menționate în această declarație sunt de Clasa de Risc scăzută (Clasa de Risc I) și îndeplinesc cerințele Regulamentului European 745/2017 și, după caz, standardele și legislația menționate.

**REPORT DE EVENIMENT:**

Orice incident grav apărut în legătură cu utilizarea dispozitivului trebuie raportat producătorului și autorității competente din statul membru în care își are reședința utilizatorul și/sau pacientul.

**PRECAUȚII DE UTILIZARE**

- Nu depășiți capacitatea maximă de încărcare din niciun motiv.
- Când coborâți secțiunea capului sau piciorului, asigurați-vă că nimeni nu introduce mâinile, picioarele sau alte părți ale corpului sub baza patului.
- Asigurați-vă că suprafața podelei care susține patul este orizontală

**ÎNAINTE DE UTILIZARE:**

1. Verificați dacă cadrul este deteriorat pentru a asigura utilizarea în siguranță a produsului. Nu există fisuri sau rupturi în cadru,
2. În caz de deteriorare, nu utilizați produsul și contactați distribuitorul autorizat și instruit
3. Verificați dacă produsul este asamblat corect și dacă toate șuruburile sunt sigure și strânse.
4. Verificați întotdeauna starea de uzură a pieselor mecanice pentru a asigura utilizarea absolut sigură a produsului pentru persoane și obiecte.

**ALEGEREA SALTELEI:**

Folosiți saltele sau saltele pneumatice conform avizului medicului curant. Dimensiunea saltelei nu trebuie să fie mai mare decât cea a cadrului patului.

Toate saltelele și saltelele pneumatice MOBIAK sunt potrivite pentru paturi.

## MONTAJ:

NOTĂ: Ilustrațiile de asamblare sunt orientative pentru a face asamblarea mai ușoară și pot diferi de realitate. Pachetul include unelte pentru asamblare.

## CONȚINUT PACHET:

	DESCRIERE	TEM
1	Cadru de pat principal	1
2	manivelă de ridicare din spate, (asezati pe pat)	1
3	Manivela de ridicare a picioarelor. (asezati pe pat)	1
4	Panouri laterale din plastic (tablete si tableie)	2
5	Baza cu roți	2
6	Pereche de șine pliabile	1
7	Muntele Oru	1
	<b>KIT șuruburi</b>	
O	Șuruburi pentru fixarea Balustrade.	4
B	Știft, lung și știft pentru fixarea manivela pe cadrul patului	2
C	Actif, scurt și știft pentru fixarea brațurilor partea din spate, care este la cadru de pat	2



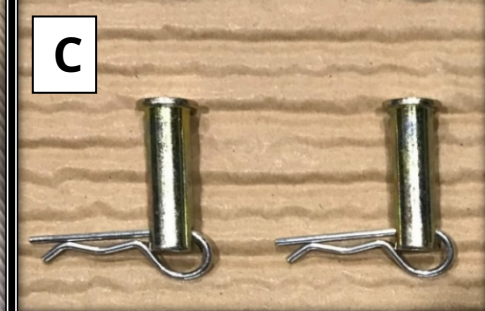
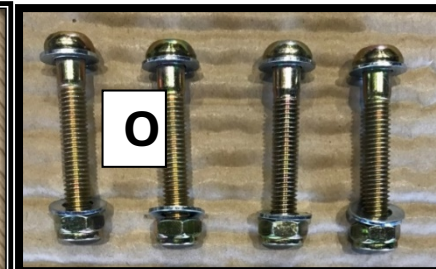
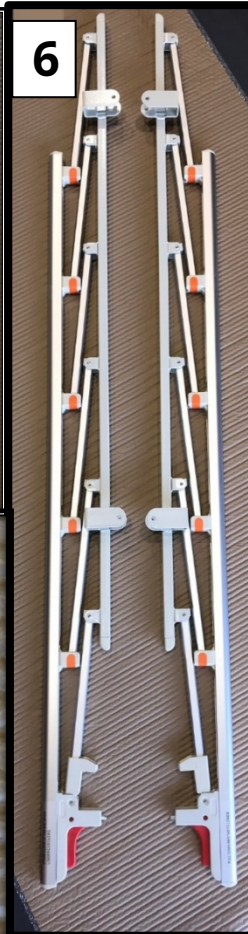

#### URMAȚI URMĂTORII PAȘI:

1. Deschideți ambalajul și îndepărtați toate părțile individuale ale produsului, cu excepția cadrului principal de la un capăt.
2. Verificați dacă conținutul este în conformitate cu lista de conținut de mai sus.
3. Fără a scoate cadrul principal din cutie, așezați baza cu roțile „5” în fantele cadrului
4. Apăsăți în jos, astfel încât piesa să se potrivească în bază.

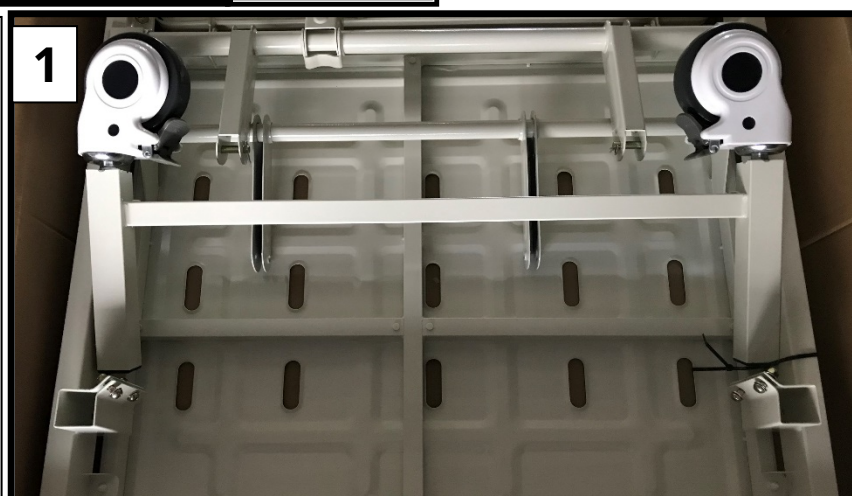

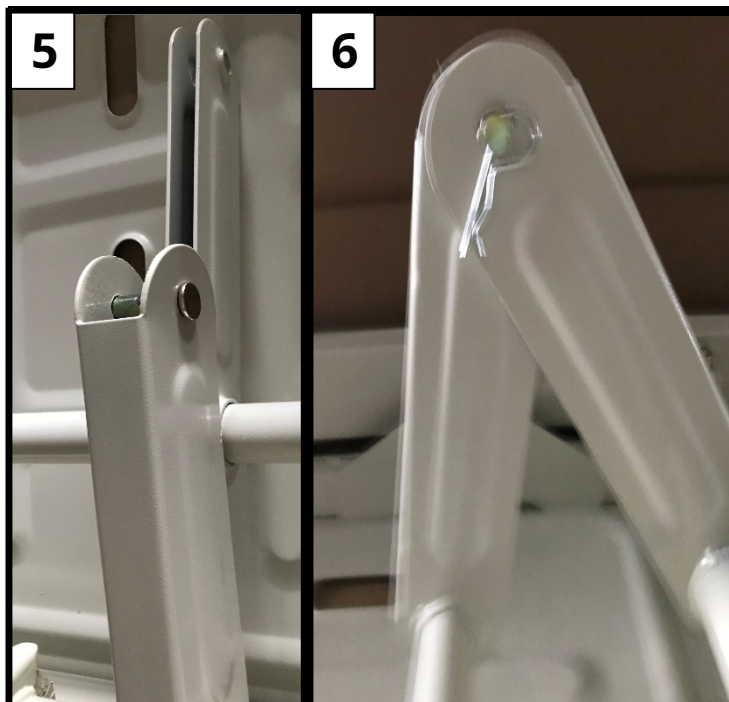

5

6



9



10



11

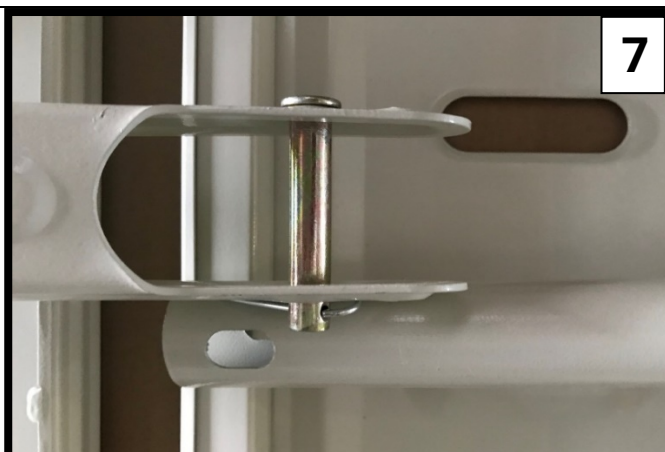

7



8

#### URMAȚI URMĂTORII PAȘI:

6. Introduceți știfturile scurte „C” pentru a lega suporturile de secțiunea din spate și fixați-le.

**După cum arată imaginile: #5 până la #6**

7. Îmbinați manivela spătarului folosind știfturile „B”, ca ei imaginile #7 și #8.

8. Uniți manivela piciorului folosind știfturile „B”, ca ei imaginile #9 și #10.

#### URMAȚI URMĂTORII PAȘI:

9. Fără a îndepărta legăturile, scoateți patul din cutie și întoarceți-l cu partea dreaptă.

10. Scoateți tiranții și rotiți manetele manivelor „2” și „3” în sensul acelor de ceasornic pentru a ridicapuținsecțiunile, astfel încât să puteți plasa mai ușor barele „6”.

11. Așezați șinele „6” la înălțimea dorită cu mânerul de siguranță pe partea laterală a picioarelor.

12. Înșurubați și fixați cu șuruburi „A” folosind uneltele incluse în pachet.

**După cum arată imaginile: #11 până la #15**

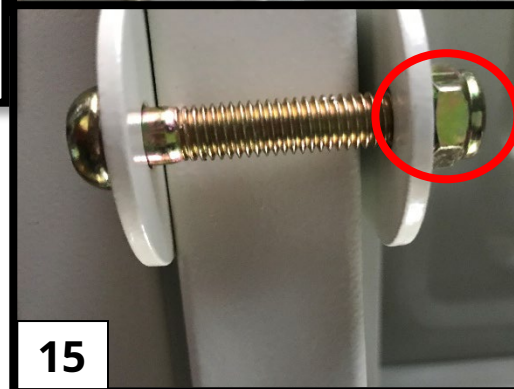
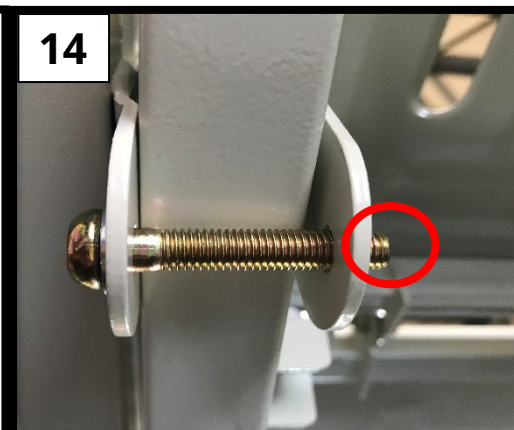
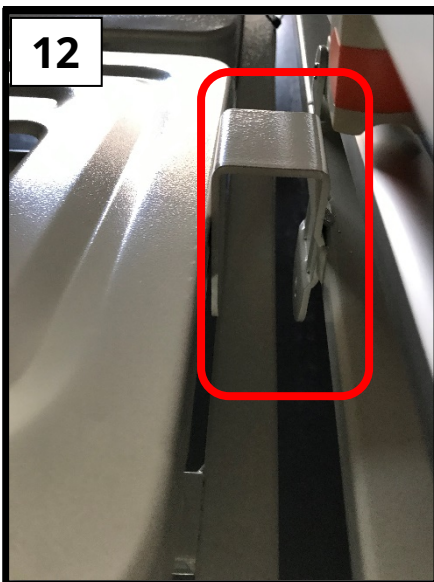

### URMAȚI URMĂTORII PAȘI:

13. Așezați ramele laterale din plastic (tăblie și tăblie) „4” în fantele speciale de fier ale patului situate în secțiunile corespunzătoare.

14. Apăsați ușor în jos pentru a fixa.

15. Întoarceți siguranța.

După cum arată imaginile de mai jos: #16 până la #19

**Patul este asamblat și gata de utilizare.**



### DEMONTARE:

Urmați pașii descriși mai sus în ordine inversă.

**Activarea frânei:**  
apăsați maneta  
frânează cu piciorul.

**Eliberarea frânelor:** apăsați  
maneta  
decuplarea frânei  
jos cu piciorul.



### UTILIZARE MANEVEL:

- i. Trageți mânerul afară.
- ii. Rotiți mânerul în sensul acelor de ceasornic pentru a ridica secțiunea și în sens invers acelor de ceasornic pentru a o coborî.
- iii. Puneți mânerul spre interior după ce reglați înclinarea pentru a evita rănirea.
- iv. Manivela stângă reglează înclinația în secțiunea din spate, iar manivela dreaptă reglează secțiunea piciorului.

După cum arată imaginile de mai jos: #20 până la #23



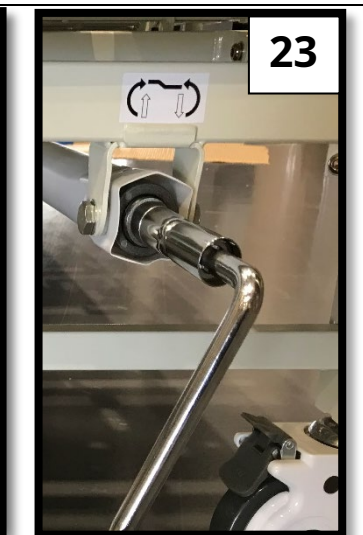
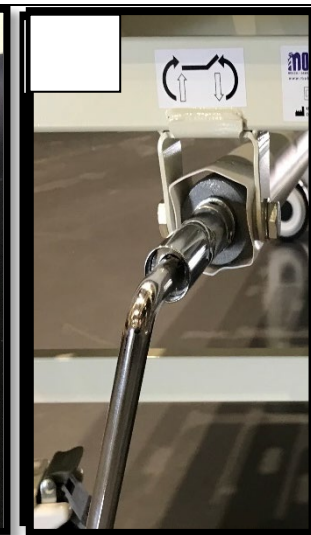

STARE STARE:

Așezați Standul pentru Ser „7 inclus în pachet în fantele speciale de pe marginile patului.

După cum arată imaginile: #24 până la #25.

Pentru a pune umerășul cu plastic mâner pe pat\*\*\*:

1. Trebuie procura separa-l cuier 0805423 și baza 0805432.

**\*\*\* Putem personaliza Baza cu cuier înăuntru Pat învechit producție de la 15 Din martie 2021 încoace.**

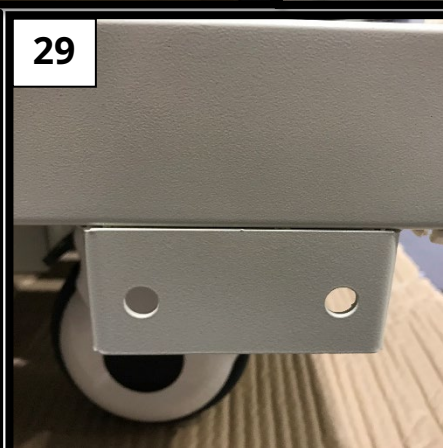
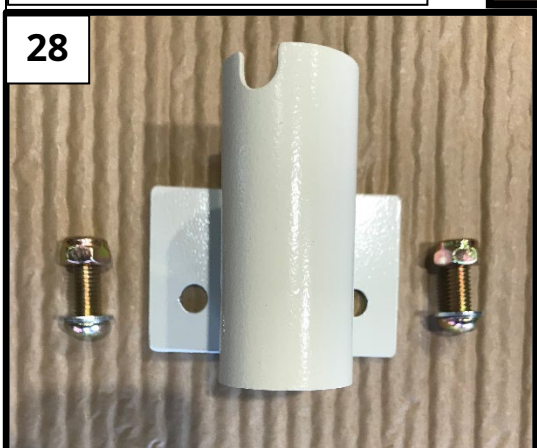
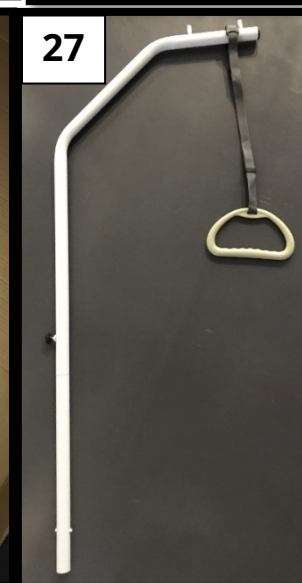

## CURĂȚARE ȘI DEZINFECȚIE:

Folosiți doar o cârpă umedă și săpun ușor pe suprafețele care necesită curățare. Apoi uscați bine înainte de a utiliza produsul.

NU lăsați produsul umed.

Nu utilizați substanțe de curățare chimice pentru a curăța cadrul. Acest lucru poate deteriora suprafața învelișului patului.

Dacă trebuie să dezinfecțați produsul, utilizați un dezinfectant obișnuit, ușor Protejați produsul de abraziuni, tăieturi și înțepături



## PROTECȚIA MEDIULUI/ΜΟΝΤΟΣ:

Dacă descoperiți că produsul dvs. trebuie înlocuit sau nu vă mai este util, luați în considerare protejarea mediului:

- 1) Nu aruncați produsul împreună cu restul deșeurilor municipale (acesta este și semnificația simbolului de reciclare indicat).
- 2) Contactați autoritatea municipală pentru a indica punctele de eliminare a produsului dumneavoastră pentru reciclare.
- 3) Aruncând produsul dvs. acum nefolositor la punctul corect de reciclare, contribuiți la protejarea mediului, precum și la reexploatarea materialelor produsului dumneavoastră.

## GARANȚIE:

Produsul este garantat să funcționeze timp de doi (2) ani de la data achiziției.

Garanția acoperă defectele din fabrică și NU acoperă daunele rezultate din utilizare greșită, întreținere defectuoasă, modificare, abuz sau nerespectare a instrucțiunilor de utilizare ale produsului.

De asemenea, NU acoperă piesele de uzură precum tapițeria, roțile, frânele, piesele din lemn sau plastic și care se pot uza în timpul utilizării sau în timp.

Deteriorări sau defecte cauzate de: dezastre naturale, întreținere sau reparații neautorizate, probleme de alimentare cu energie electrică (acolo unde este prevăzut), companiile de transport de asemenea nu sunt acoperite de garanție.

Nicio lucrare sau piese nu sunt acoperite decât dacă au fost inspectate de un centru de service autorizat sau de producătorul produsului. Costurile de transport pentru inspecție sunt plătite de către utilizator sau client sau de către comerciant.

## FORMUL DE GARANȚIE:

DETALII CUMPARATOR			
NUMELE COMPLET:			
DATA CUMPĂRĂRII:		TELEFON:	
SERIAL NUMĂR:			
Lot:			
DETALII MAGAZIN			
NUME:			
ADRESA:			
TELEFON:			
SIGILUL ȘI SEMNATURA MAGAZINULUI			

**UTILIZARE PREVENTATĂ:**

Patul 0805424 este folosit pentru pacienții care au probleme de sănătate și trebuie să stea întinși în pat. Ele sunt concepute pentru persoanele care trebuie tratate din motive de sănătate sau dizabilitate în aziluri de bătrâni, spitale sau chiar în unități de îngrijire medicală.

De asemenea, a fost dezvoltat ca o soluție de sprijin pentru îngrijirea la domiciliu.

**ATENȚIE (!):**

- În caz de deteriorare sau defecțiune a produsului dumneavoastră NU utilizați produsul și vă rugăm să contactați reprezentantul autorizat și instruit.
- Nu utilizați produsul într-un scop care nu este indicat în acest manual
- MOBIK SA își declină orice responsabilitate pentru orice consecințe rezultate dintr-o utilizare incorectă a acestui produs și din modificarea neautorizată a cadrului produsului.
- MOBIK SA își rezervă dreptul de a modifica informațiile conținute în acest document fără notificare prealabilă
- Există un  $\pm 3\%$ . Abatere pentru dimensiunile produselor.

**AVERTISMENTĂRI GENERALE:**

- Dacă nu citiți acest manual de utilizare, este de preferat să nu utilizați acest produs sau o altă piesă disponibilă. Dacă nu înțelegeți modul de utilizare sau măsurile de precauție, vă rugăm să contactați dealerul sau persoana tehnică adecvată înainte de a utiliza produsul, deoarece pot fi cauzate daune.
- Păstrați produsul departe de sursele de căldură.
- Salvați acest document pentru referințe ulterioare.
- Aveți grijă când copiii sunt în apropiere și nu permiteți copiilor să se joace cu produsul.
- Nu depășiți sarcina utilă maximă.
- Este întotdeauna necesară o atenție specială acolo unde există părți în mișcare care pot cauza blocarea membrilor și rănirea.
- Nu încercați să ridicați produsul cu ajutorul niciunei părți detașabile

**IMAGINI CU UTILIZARE CORECTĂ ȘI GRESITĂ A PRODUSULUI:**

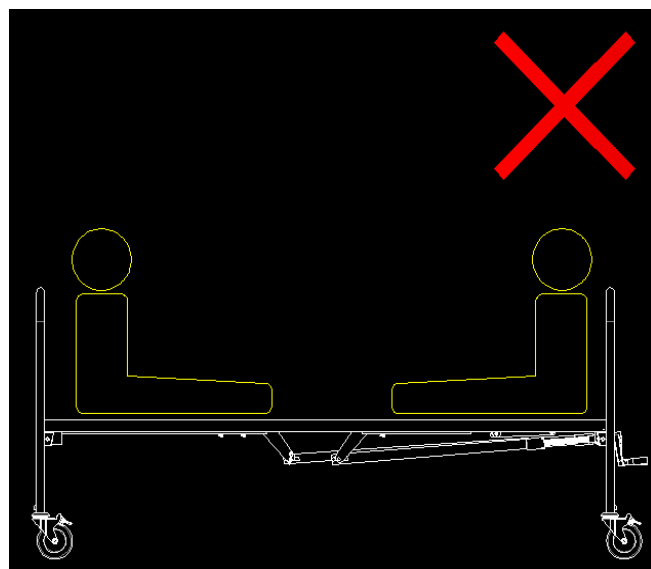
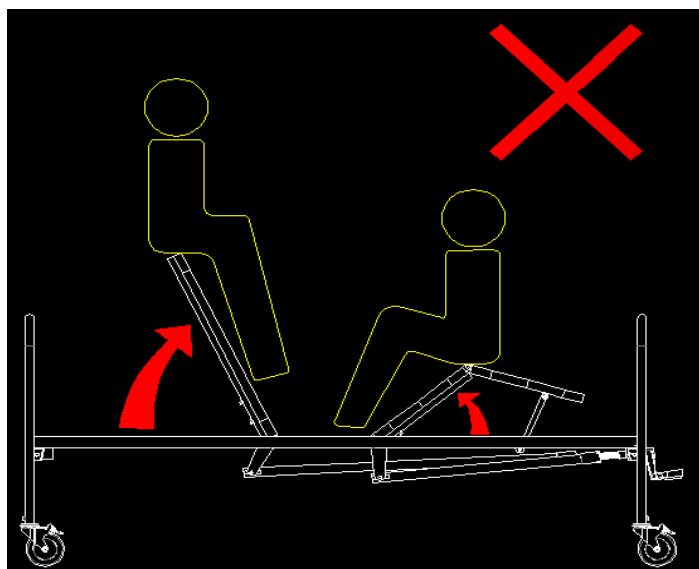
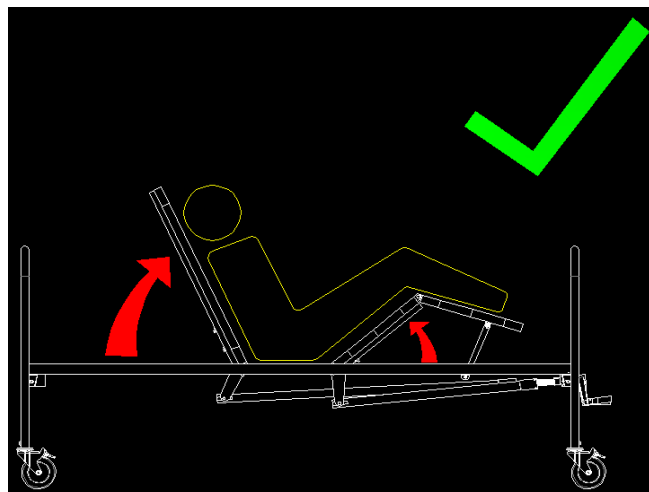
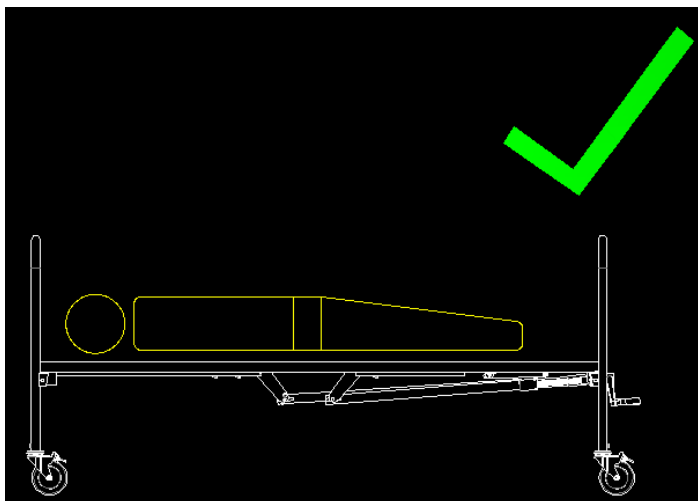

## **DECLARAȚIE DE CONFORMITATE:**

Suntem singurii responsabili pentru a declara că Dispozitivele Medicale menționate în această declarație sunt de Clasa de Risc Scăzut (Clasa I) și respectă cerințele Regulamentului European 745/2017 și, după caz, standardele și legislația la care se face referire.

## **PRECAUȚII DE UTILIZARE**

- Nu depășiți capacitatea maximă de încărcare din niciun motiv.
- Când coborâți secțiunea capului sau piciorului, asigurați-vă că nimeni nu introduce mâinile, picioarele sau alte părți ale corpului sub soclul patului
- Asigurați-vă că suprafața podelei care susține patul este plană.

## **ÎNAINTE DE UTILIZARE:**

1. Verificați dacă cadrul este deteriorat pentru a garanta o utilizare în siguranță a produsului. (Nu există fisuri sau fracturi în cadru).
2. În caz de deteriorare, nu utilizați produsul și contactați distribuitorul pentru instrucțiuni suplimentare.
3. Verificați dacă produsul este asamblat corect și dacă toate șuruburile sunt sigure și bine înșurubate.
4. Verificați întotdeauna starea de uzură a pieselor mecanice pentru a asigura utilizarea în siguranță absolută a produsului pentru persoane și obiecte

## **RAPORTAREA INCIDENTELOR:**

Orice incident grav care are loc în legătură cu utilizarea dispozitivului trebuie raportat producătorului și unei autorități competente din statul membru în care își are reședința utilizatorul și/sau pacientul.

## **SELECTAREA SALTEILOR**

Utilizați saltele sau saltele antidecubit conform prescripției medicului curant. Dimensiunea saltelei nu trebuie să fie mai mare decât cadrul patului.

Toate saltelele si antidecubit MOBIAK sunt potrivite.

## ASAMBLARE:

**NOTA:** Ilustrațiile pentru asamblare sunt orientative pentru a ușura asamblarea. Pot fi diferențe față de realitate. Instrumentele de asamblare sunt incluse în pachet.

## CONȚINUT PACHET:

	DESCRIERE	Cant
1	Cadru de pat principal	1
2	Manivela pentru spătar, (piesa este deja asamblată pe pat)	1
3	Manivela pentru Legrest (piesa este deja asamblat pe pat)	1
4	Plăci laterale din plastic (tetieră și suport pentru picioare)	2
5	Baza cu roțile	2
6	Railsm pliabil, pereche	1
7	IV Stand	1
	<b>KIT șuruburi</b>	
O	Șuruburi pentru instalarea șinelor	4
B	Știfturi (lungi) și știfturi despicate pentru fixarea manivela pe cadrul patului.	2
C	Știfturi (scurte) și știfturi despicate pentru fixarea pârghiilor secțiunii din spate, în Cadrul Patului.	2



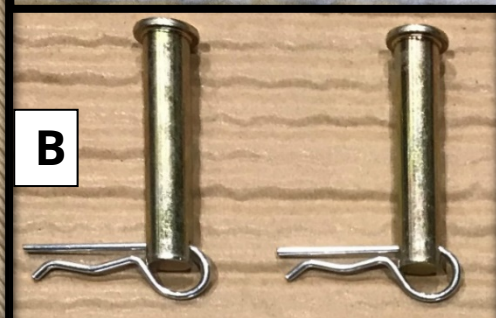

#### URMAȚI PAȘII DE MAI JOS:

6. Deschideți ambalajul și îndepărtați toate părțile produsului, cu excepția cadrului principal.
7. Verificați dacă conținutul este în conformitate cu lista de conținut de mai sus.
8. Fără a scoate cadrul principal din cutie, așezați baza cu roțile „5” în fațetele cadrului.
9. Împingeți în jos, astfel încât piesa să se potrivească în fațetele cadrului.
10. Înșurubați bine cu instrumentele care sunt în pachet.

După cum arată următoarea imagine: # 1 până la # 4

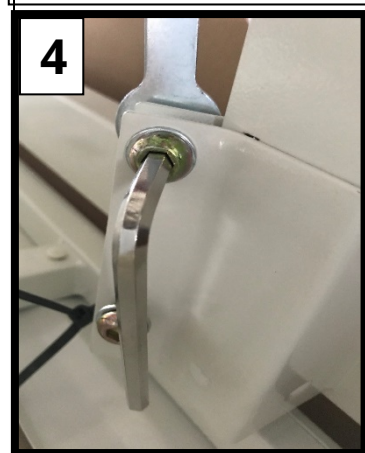

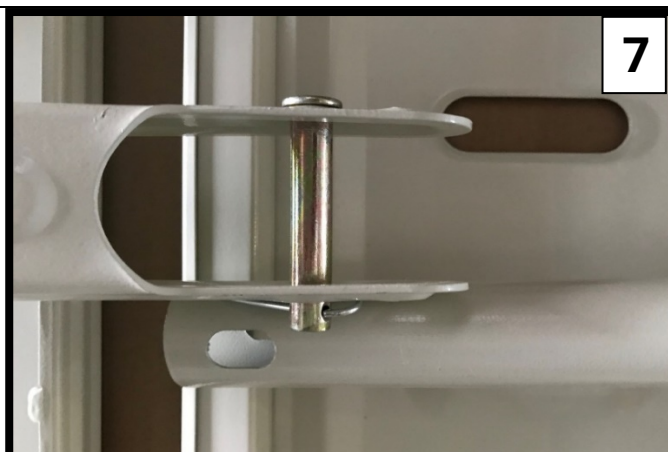
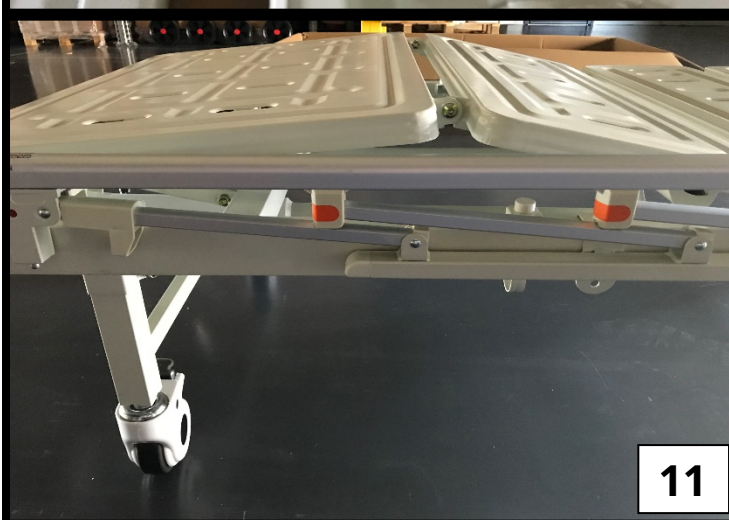
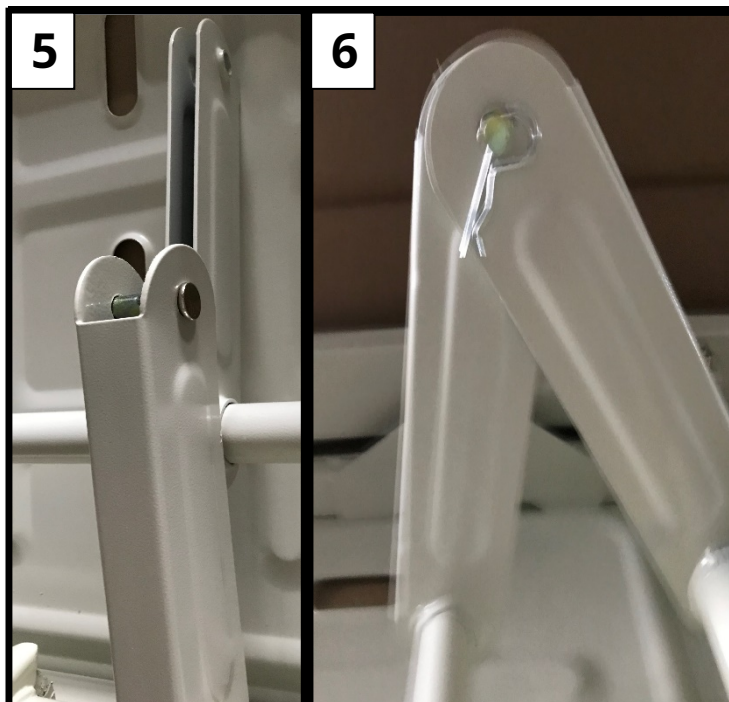

#### URMAȚI PAȘII DE MAI JOS:

6. Instalați știfturile scurte „C” pentru a uni pârghiile de pe partea spătarului și fixați-le. **După cum arată imaginile #5 până la #6**

7. Atașați manivela pentru spătar folosind știfturile „B”, **După cum arată imaginile de la #7 la #8**

8. Atașați manivela pentru suportul pentru picioare folosind știfturile „B”, **După cum arată imaginile de la #9 la #10.**

#### URMAȚI PAȘII DE MAI JOS:

9. Fără a îndepărta anvelopa, scoateți patul din cutie și întoarceți-l în partea dreaptă.

10. Scoateți anvelopa și rotiți manivelele „2” și „3” în sensul acelor de ceasornic pentru a ridica ușor secțiunile, astfel încât șinele „6” să fie mai ușor de instalat.

11. Instalați șinele „6” la poziția de înălțime dorită, cu mânerul de siguranță pe lateralul picioarelor.

12. Înșurubați și fixați șinele cu șuruburile „A” cu instrumentele incluse în pachet.

**După cum arată imaginile de la #11 la #15**



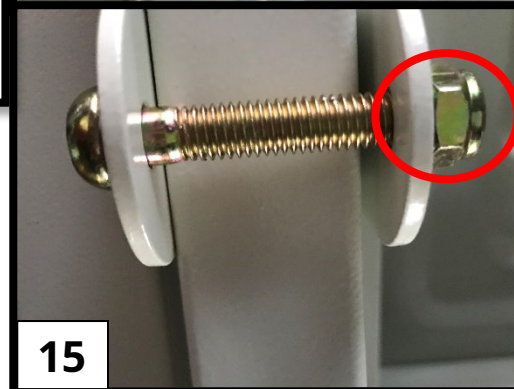
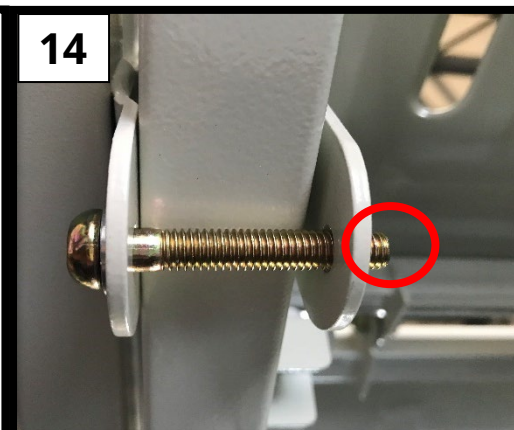
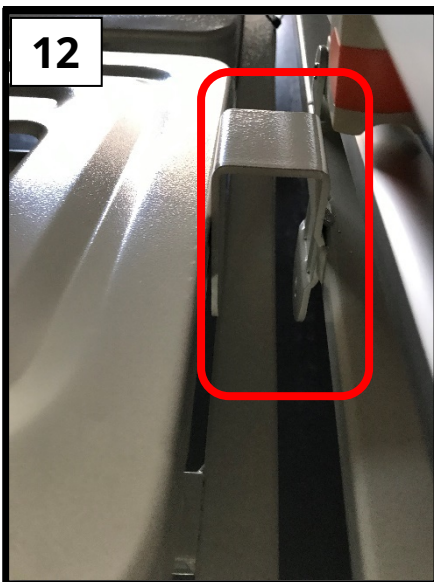

### URMAȚI PAȘII DE MAI JOS:

13. Instalați plăcile laterale din plastic (tăblie și suport pentru picioare) „4” în prizele speciale de fier ale patului.

14. Apăsăți ușor în jos pentru a fixa.

15. Puneți încuietoarea de siguranță.

După cum arată imaginile de la #16 la #19

**Patul este asamblat și gata de utilizare.**



### DEMONTARE:

Urmați pașii descriși mai sus în ordine inversă.

***Activarea frânei : împingeți în jos maneta de activare a frânei cu piciorul.***

***Dezactivare frână : împingeți în jos maneta de dezactivare a frânei cu piciorul.***



### UTILIZAREA MANITIVELOR:

v. Trageți mânerul afară.

vi. Rotiți mânerul în sensul acelor de ceasornic pentru a ridica secțiunea și în sens invers acelor de ceasornic pentru a o coborî

vii. Atingeți mânerul spre interior după ce reglați panta pentru a evita orice rănire.

iii. Manivela stângă reglează înclinarea spătarului, iar manivela dreaptă a suportului pentru picioare

După cum arată imaginile de la #20 la #23.

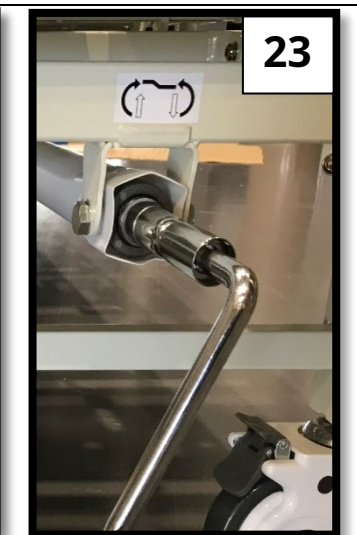
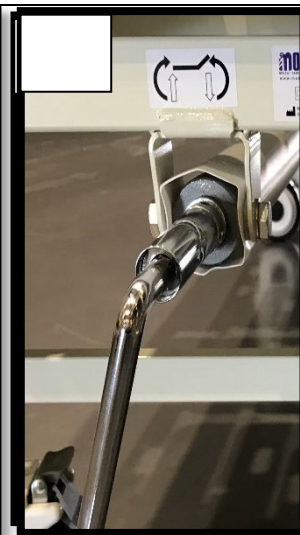

**STANDUL IV:**

Introduceți IV. Stand "7" care sunt in pachet, in fantele speciale de pe marginea patului.

După cum arată imaginile de la #24 la #25.

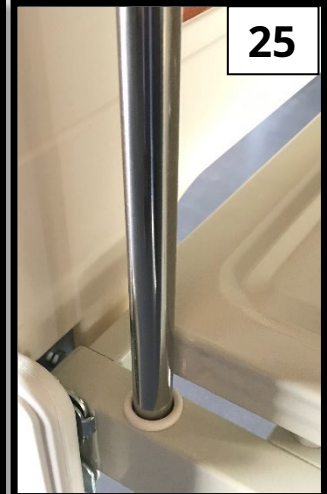

Pentru a așeza stâlpul de maimuță cu mâner de plastic pe pat\*\*\*:

5. Trebuie să cumpărați separat Maimuța Stâlp 0805423 și Baza 0805432.

6. Asamblați Maimuța

**\*\*\* Putem instala baza stâlpului Monkey 0805432 pe paturi cu data fabricatiei din 15 martie 2021 și după.**

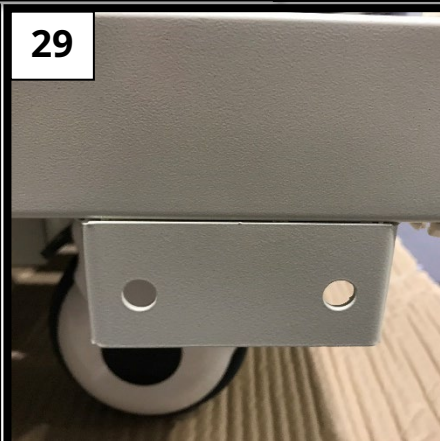
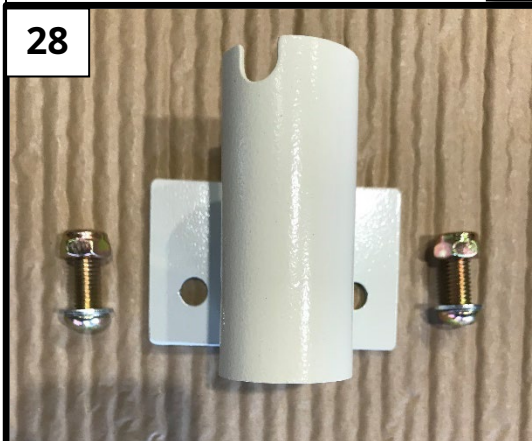
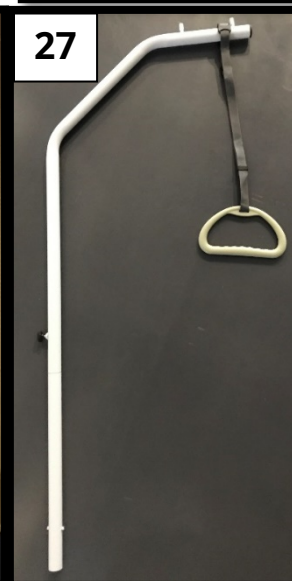

## CURĂȚARE ȘI DEZINFECȚIE:

Folosiți doar o cârpă umedă și săpun ușor pe suprafețele pe care necesită curățare. Apoi uscați bine înainte de a utiliza produsul.

NU lăsați produsul umed.

Nu utilizați substanțe de curățare chimice pentru a curăța cadrul. Acest lucru ar putea cauza deteriorarea suprafeței.

Dacă trebuie să dezinfecțiați produsul, utilizați un dezinfectant obișnuit, ușor.

Protejați articolul de zgârieturi, tăieturi și înțepături.



## PROTECȚIA MEDIULUI

Dacă într-o zi descoperiți că produsul dvs. trebuie înlocuit sau nu mai funcționează pentru dvs., luați în considerare protejarea mediului:

- 1) Nu aruncați produsul împreună cu restul deșeurilor publice (acesta este și semnificația semnului de reciclare afișat).
- 2) Contactați autoritățile publice și acestea vă vor informa cu privire la centrele de reciclare în care trebuie aruncat produsul dumneavoastră.
- 3) Eliminarea corectă a produsului contribuie la protecția mediului, precum și la reciclarea componentelor produsului.

## GARANTIE:

Produsul este garantat pe o perioadă de doi (2) ani de la data achiziției.

Garanția acoperă defectele din fabrică și NU acoperă daunele rezultate din utilizare greșită, întreținere defectuoasă, modificare, suprautilizare sau nerespectare a instrucțiunilor de utilizare ale produsului. De asemenea, NU acoperă piesele care se pot uza în timpul utilizării sau în timp, cum ar fi tapițeria, roțile, frânele, lemnul sau piesele din plastic.

Daune sau defecte cauzate de dezastre naturale, întreținere sau reparații neautorizate, probleme de alimentare (unde este cazul), transportatorii nu sunt acoperiți de garanție

Niciun service sau piesă de schimb nu este acoperit dacă nu a fost inspectat de un departament de service autorizat sau de producătorul produsului. Costurile de transport pentru mărfurile în garanție sunt plătite de clientul utilizator sau de dealer.

## FORMUL DE GARANȚIE:

<b>DETALII CUMPĂRĂTORI:</b>			
NUMELE COMPLET:			
<b>CUMPĂRARE DATE:</b>		Telefon:	
<b>SERIAL NUMĂR:</b>			
<b>Lot:</b>			
<b>DETALII DEALER</b>			
NUMELE COMPLET:			
<b>ADRESA:</b>			
<b>Telefon:</b>			
			<b>SEMNĂTURA ȘI SEMNĂTURA</b>

**ANEXA A1- CARACTERISTICI ȘI SPECIFICAȚII ANEXA ADEΣ  
 CARACTERISTICI ȘI SPECIFICAȚII CIFICATIONS**



















<b>COD MBK</b>	<b>DESCRIERE GR</b>	<b>RO DESCRIERE</b>
0805424	PAT DE SPITALUL MANUAL MULTIFLASH	MANUAL PAT TIP SPITAL 2-FUNCTII
0805423	Umeraș pentru pat cu mâner din plastic	TÂMPĂ DE MAIMUȚE CU MÂNER
0805432	BAZĂ DE UNER PAT	BAZĂ PÂL DE MAIMUȚĂ

**0805424**

LUNGIME TOTALĂ	LUNGIME COMPLETĂ	208 cm
LĂȚIME TOTALĂ	LATĂ COMPLETĂ	92 cm
LUNGIME INTERIOARĂ	LUNGIME INTERIOARĂ	200 cm
LĂȚIME INTERIOARĂ	INTERIOR LATIC	89 cm
ÎNĂLȚIE (CU ROȚI)	INALTIME CU ROTI	50 cm
Lungimea secțiunii spate	LUNGIME PENTRU SPATE	75 cm
Lungimea secțiunii din mijloc	LUNGIME PENTRU PARTEA MEDIULUI	59 cm
Lungimea secțiunii piciorului	LUNGIME PENTRU PICIOARE	54 cm
PANTA SECȚIUNII PLATISLATI	INCLINARE SPATE	75o(+5o)
PLINTA SECȚIUNII PICIOARELOR	INCLINAREA GENUNCHILOR	40o(+5o)
MANEVALA METALICĂ	MANEVALA METALICA	2 buc
PANOURI PENTRU CAP ȘI PICIOARE	BORDA CAP-PICIOARE	2 buc PLASTIC DEMONTABILE / PLASTIC DETASAL
ROȚI	ROȚI	5inch 4 buc CU FRANA / CU FRANA
STARE DE STARE	IV STAND	NAI / DA
* * * POSIBILITATE DE POSIBILITATE DE POSIBILITATE & LA CELE PATRU PUNCTE ALE PATULUI / IV PREVIZIUNEA STANDULUI ÎN CELE PATRU COLȚURI ALE PATULUI.		
RECEPTACLE PENTRU COLECTATORI DE URINĂ	CĂrlige pentru urină	NAI / DA
ÎNCĂRCARE MAXIMĂ	ÎNCĂRCARE MAX	250 Kg
GREUTATE NETĂ	GREUTATEA ARTICOLULUI (NW)	75 Kg
GREUTATE BRUTĂ	GREUTATE BRUTĂ	85 Kg
SCHELET	CADRU	FIER / OȚEL
CULOARE	CULOARE	ALB / ALB
COPII	VOPSEA	EDITARE NORMALĂ / NORMAL TRATAMENT
DIMENSIUNEA AMBALAJULUI PAT	DIMENSIUNE CARTON PENTRU CADRU PRINCIPAL	202x95x19 cm
DIMENSIUNEA AMBALAJULUI DIN CADRE LATERALE PLASTIC	DIMENSIUNE CARTON PENTRU PLACI LATERALE PLASTIC (TETIA & SUPRAPICIOARE)	96x55x13 cm

Ερμηνεία Συμβόλων που Βρίσκονται στην Ετικέτα, στο Χαρτοκιβώτιο ή στις Οδηγίες χρήσης του Προϊόντος

Description of symbols that have been printed on the label, Master Carton and or User Manual

	Ιατρική Συσκευή Medical Device		Σήμα συμμόρφωσης CE CE Mark
	Κατασκευαστής Manufacturer		Ημερομηνία Παραγωγής Production Date
	Κωδικός Προϊόντος Product Number		Διαβάστε τις Οδηγίες Χρήσης Read the instruction for use
	Σειριακός Αριθμός Serial Number		Μην χρησιμοποιείται εάν το κουτί είναι κατεστραμμένο Do not use if Package is Damage
	Αριθμός Παρτίδας Batch Number		Τοποθετήστε με αυτή τη Φορά Right Way Up
	Μοναδικός αναγνωριστικός κωδικός προϊόντος Unique Device Identification		Κρατήστε μακριά από ηλιοφάνεια Keep away from sunlight
	Διατηρήστε Στεγνό Keep Dry		Υψος στοίβαξης 3 κιβώτια Stacking Height
	Χειριστείτε με προσοχή Handle With Care		Εύθραστο Fragile
	Χρήση Μόνο για Εσωτερικό Χώρο In Door Use Only		Απόρριψη Ηλεκτρικών Εξαρτημάτων Waste Electrical and Electronic Equipment Directive